



# ULN2802

## 四路达林顿晶体管阵列

### 描述

ULN2802是单片集成高耐压、大电流达林顿管阵列，电路内部包含四个独立的达林顿管驱动单路。电路内部设计有续流二极管，可用于驱动继电器、步进电机等电感性负载。单个达林顿管集电极可输出 500mA 电流。将达林顿管并联可实现更高的输出电流能力。该电路可广泛应用于继电器驱动、照明驱动、显示屏驱动(LED)、步进电机驱动和逻辑缓冲器。

ULN2802的每一路达林顿管串联一个 2.7K 的基极电阻，在 5V 的工作电压下可直接与 TTL/CMOS 电路连接，可直接处理原先需要标准逻辑缓冲器来处理的数据。

### 引脚排列

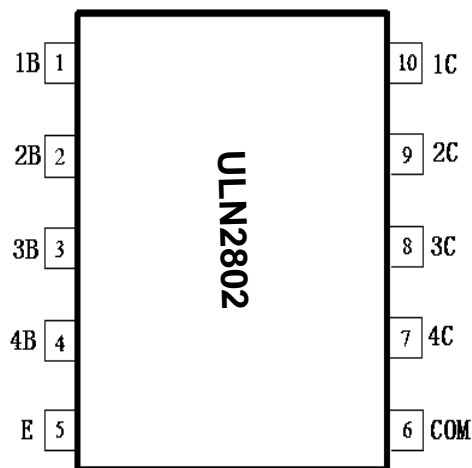

### 特点

- 1、500mA 集电极输出电流(单路)；
- 2、耐高压(50V)；
- 3、输入兼容 TTL/CMOS 逻辑信号；
- 4、广泛应用于继电器驱动；

### 典型应用

- 1、继电器驱动；
- 2、指示灯驱动；
- 3、显示屏驱动。

### 订购信息

型号	封装类型		温度范围
ULN2802	SSOP10L	Pb-Free	-40°C ~ +85°C

### 电路原理图(单路)

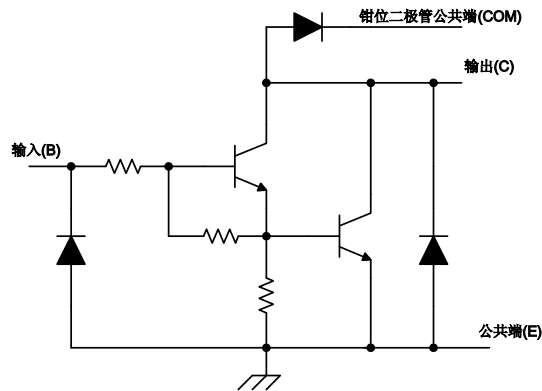

单路驱动电路原理图

### 逻辑图

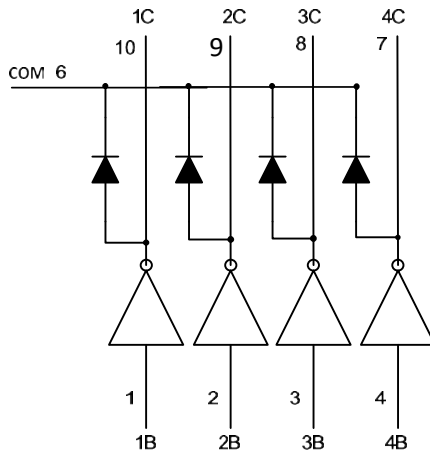

### 引脚定义

引脚编号	引脚名称	输入/输出	引脚功能描述
1	1B	I	1 通道输入管脚
2	2B	I	2 通道输入管脚
3	3B	I	3 通道输入管脚
4	4B	I	4 通道输入管脚
5	E	-	接地
6	COM	-	钳位二极管公共端
7	4C	O	4 通道输出管脚
8	3C	O	3 通道输出管脚
9	2C	O	2 通道输出管脚
10	1C	O	1 通道输出管脚

## 绝对最大额定值

(T<sub>A</sub>=25°C, 除另有规定外)

参数	符号	值	单位
集电极-发射极电压 (7~10脚)	V <sub>CE</sub>	-0.5~50	V
COM 端电压 (6脚)	V <sub>COM</sub>	50	V
输入电压 (1~4脚)	V <sub>I</sub>	-0.5~30	V
集电极峰值电流	I <sub>CP</sub>	500	mA/ch
输出钳位二极管正向峰值电流	I <sub>OK</sub>	500	mA
总发射极最大峰值电流	I <sub>ET</sub>	-1.5	A
最高工作结温 <sup>(2)</sup>	T <sub>J</sub>	150	°C
焊接温度		260	°C, 10s
储存温度范围	T <sub>stg</sub>	-60 ~ +150	°C
功耗 <sup>(1)(2)</sup>	P <sub>D</sub>	--	W

注：1、最大功耗可按照下述关系计算

$$P_D = (T_J - T_A) / \theta_{JA}$$

2、T<sub>J(max)</sub>为 150°C，T<sub>A</sub>表示电路工作的环境温度；

3、在玻璃环氧树脂 PCB 板上 (30×30×1.6mm 铜 50%)。

## 推荐工作条件

(T<sub>A</sub>=25°C, 除另有规定外)

参数	符号	条件	最小值	最大值	单位	
集电极-发射极电压	V <sub>CE</sub>		0	50	V	
输出电流	I <sub>OUT</sub>	TPW=25ms T <sub>A</sub> =85°C T <sub>J</sub> =120°C	Duty=10%	0	233	mA/ch
			Duty=50%	0	70	
控制信号输入电压	V <sub>IN</sub>		0	24	V	
输入电压 (输出开启)	V <sub>IN(ON)</sub>	I <sub>out</sub> =400mA h <sub>FE</sub> =800	2.8	24	V	
输入电压 (输出关断)	V <sub>IN(OFF)</sub>		0	0.7	V	
钳位二极管反向电压	V <sub>R</sub>			50	V	
钳位二极管正向峰值电流	I <sub>F</sub>			350	mA	
工作温度范围	T <sub>A</sub>		-40	+85	°C	
功耗	P <sub>D</sub>	T <sub>A</sub> = 85°C	--	--	W	

注：在玻璃环氧树脂 PCB 板上 (30×30×1.6mm 铜 50%)。

### 电参数特性表

( $T_A=25^{\circ}\text{C}$ , 除另有规定外)

参数	测试图	测试条件	最小	典型	最大	单位	
$V_{I(ON)}$	图 4	$V_{CE}=2\text{V}$	$I_C=200\text{mA}$		1.9	2.4	V
			$I_C=250\text{mA}$		2.0	2.7	
			$I_C=300\text{mA}$		2.1	3	
$V_{CE(SAT)}$	图 5	$V_I=2.4\text{V}$ $I_C=30\text{mA}$		0.78		V	
		$V_I=2.4\text{V}$ $I_C=60\text{mA}$		0.82			
		$V_I=2.4\text{V}$ $I_C=120\text{mA}$		0.9			
		$V_I=2.4\text{V}$ $I_C=240\text{mA}$		1.1			
		$V_I=2.4\text{V}$ $I_C=350\text{mA}$		1.25			
$V_F$	图 8	$I_F=350\text{mA}$		1.4	1.6	V	
$I_{CEX}$	图 1	$V_{CE}=50\text{V}$ $I_I=0$		-	50	$\mu\text{A}$	
	图 2	$V_{CE}=50\text{V}$ $T_A=85^{\circ}\text{C}$ $V_I=0\text{V}$		-	100		
$I_I$	图 4	$I_C=60\text{mA}$	$V_{IN}=12\text{V}$		4	mA	
			$V_{IN}=6\text{V}$		1.7		
			$V_{IN}=4.5\text{V}$		1.1		
			$V_{IN}=2.4\text{V}$		0.35		
$I_R$	图 7	$V_R=50\text{V}$		-	100	$\mu\text{A}$	
$C_{IN}$				15		pF	
$t_{PLH}$	图 9	$V_L=12\text{V}$ $R_L=45\Omega$		0.15	1	$\mu\text{s}$	
$t_{PHL}$	图 9	$V_L=12\text{V}$ $R_L=45\Omega$		0.15	1	$\mu\text{s}$	

### 参数测试原理图



图1  $I_{CEX}$ 测试电路



图2  $I_{CEX}$ 测试电路

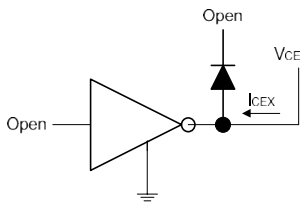

图3  $I_{I(off)}$ 测试电路

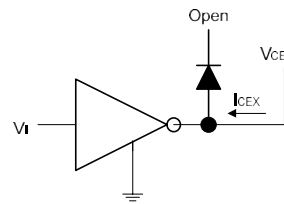

图4  $I_I$ 测试电路

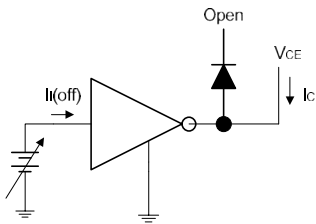

图5  $H_{FE}, V_{CE(sat)}$ 测试电路

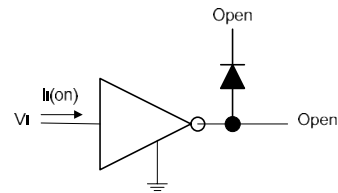

图7  $I_R$ 测试电路

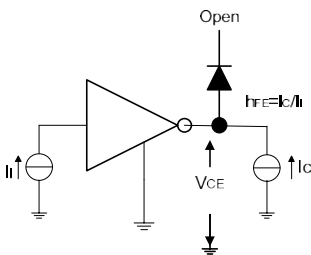

图6  $V_{I(on)}$ 测试电路

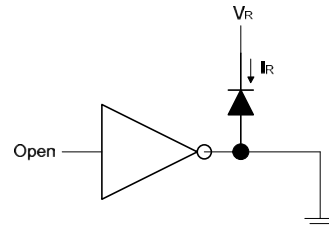

图8  $V_R$ 测试电路

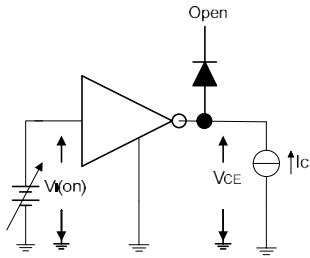

图9 传输延时波形图

备注：图9中电容负载为示波器探头寄生电容

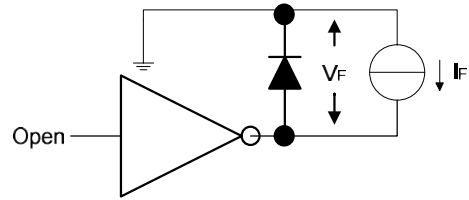
SSOP10L PACKAGE OUTLINE DIMENSIONS

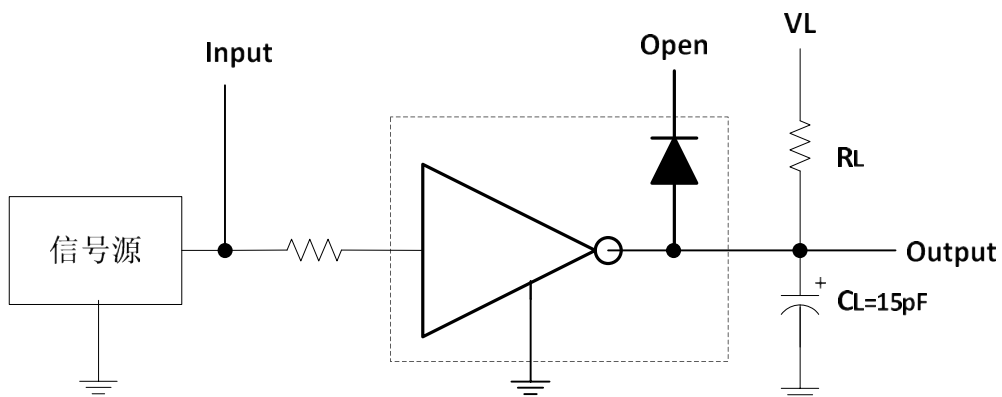
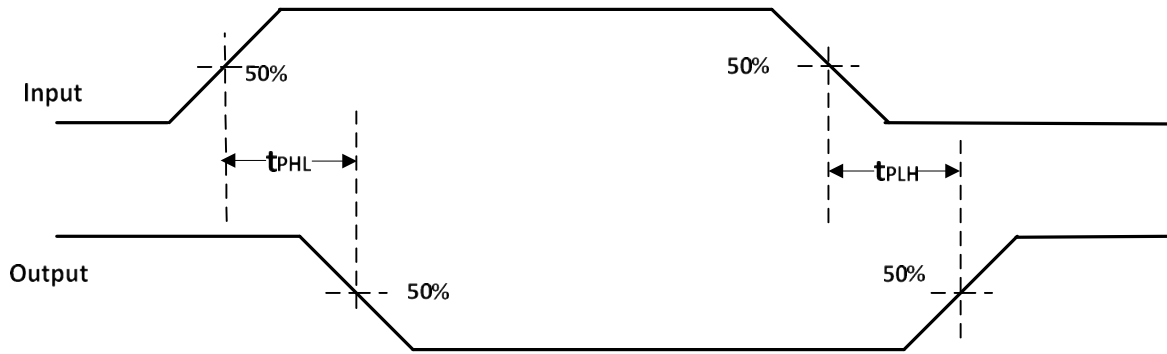
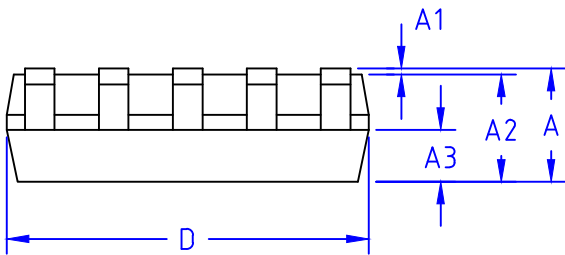
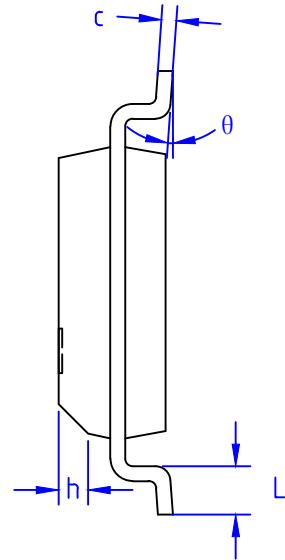
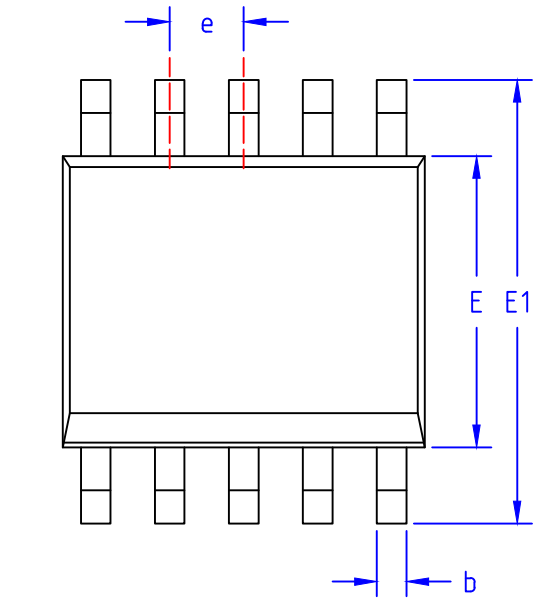

机械尺寸/mm			
字符	最小值	典型值	最大值
A	1.500	1.600	1.700
A1	0.040	-	0.120
A2	1.350	1.450	1.550
A3	0.650	0.700	0.750
b	0.300	-	0.500
c	0.190	-	0.250
D	4.800	4.900	5.000
E	3.840	3.940	4.040
E1	5.900	6.000	6.100
E2	2.000	2.100	2.200
e	1.00 (BSC)		
h	0.250	-	0.500
L	0.520	-	0.720
$\theta$	0°	-	8°